

# OLIVSPEED OMBRELLLO DI RACCOLTA

OlivSpeed è disponibile in 6 versioni.



**OlivSpeed** è un ombrello intercettatore realizzato in varie versioni. In pochi secondi è possibile aprire la rete attorno al tronco e procedere alla bacchiatura delle olive che confluiscono direttamente nel contenitore. La speciale conformazione della rete è stata realizzata per abbracciare sia piante con tronco singolo che piante con 2 o più tronchi (spesso presenti nel nord e centro Italia). La possibilità di sganciare agevolmente la rete dalle aste di sostegno, permette all'operatore di procedere comodamente alla raccolta sui rami più interni dell'olivo.

Ogni singolo modello è progettato per adattarsi alle caratteristiche del territorio. Ecco perché esistono versioni a spinta, ovviamente più economiche, ed adatte a terreni pianeggianti. Così come al contrario per le elevate pendenze sono state realizzate le versioni semoventi Climb (a cingoli) e 4x4 (a ruote), ed oggi anche la nuova versione 4x4J che sostituisce le precedenti versioni Track. OlivSpeed 4x4J ha una carreggiata di soli 1.1 mt. così da poter essere usato in terrazzamenti stretti. Infine la versione Tractor, ovvero l'ombrello applicabile al trattore sia posteriormente che frontalmente anch'essa aggiornata.

I vantaggi principali legati all'utilizzo di OlivSpeed sono:

**Economicità d'uso.** Olivspeed permette di eliminare i costi di manodopera legati alla stesura delle reti e al successivo recupero e incassetamento delle olive, è possibile infatti procedere con la raccolta impiegando solo 2 operatori, o addirittura un singolo lavoratore il quale, una volta aperta la rete sotto la pianta, può dedicarsi alla raccolta autonomamente.

**Olivspeed è una soluzione molto flessibile**, adatta sia alla piccola realtà che possiede poche centinaia di piante, sia ad aziende più strutturate che contano parecchie migliaia di piante in oliveti storici e poco meccanizzabili con sistemi a scuotitura. In queste ultime realtà vengono così create più squadre di raccolta formate da 2 operatori e 1 Olivspeed.

**Sicurezza d'uso.** Negli oliveti con pendenza critica è fondamentale operare con macchine estremamente sicure. La trazione idrostatica delle versioni 4x4 e Climb permette in qualsiasi situazione all'operatore di lasciare i comandi della macchina, che rimarrà sempre in condizioni di sicurezza. La carreggiata larga permette di procedere nell'oliveto in qualsiasi direzione e di abbracciare la pianta da qualsiasi lato. Il livellamento dell'ombrello avviene sia frontalmente che lateralmente lasciando all'operatore la massima libertà di raccolta.

**Qualità del prodotto raccolto.** Con l'utilizzo classico delle reti a terra il frutto raccolto può sporcarsi, entrando in contatto con terra, fango o altro e soprattutto danneggiarsi a causa dell'inevitabile calpestamento da parte degli operatori addetti alla raccolta. Con OlivSpeed il 100% dei frutti arriva integra e pulita alla successiva lavorazione. In olivicoltura OlivSpeed consente la produzione di oli monovarietali selezionando le piante sulle quali raccogliere, così come anche la scelta del corretto grado di maturazione del frutto, operazioni troppo onerose se eseguite con reti a terra.

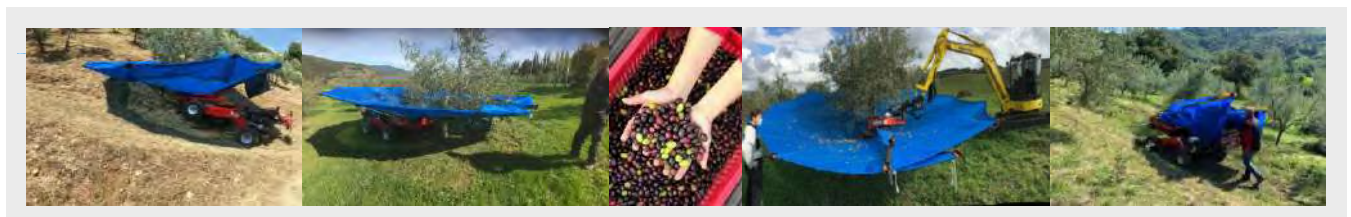

Enosystem srl Via di S. Tarcisio, 5/E - 00178 Roma (IT) +39 06 718 59 41 - +39 339 37 91 584 commercial@enologys.com

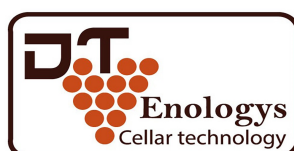

\* iva e trasporto esclusi



## 1) OlivSpeed Plus

A spinta, senza motore.

Adatto a piante con tronco di diametro massimo 100 cm. Terreni pianeggianti.

Aggiornamento tecnico: per la versione con Kit idraulico: apertura sdoppiata dell'ombrello lato dx e lato sx.

Diametri disponibili e costi:

- rete con diametro fisso 5,5 mt. €3.400,00
- rete con diametro fisso 6,5 mt. €3.450,00
- rete con diametro modificabile 6,5-7.5 mt. €3.500,00
- rete con diametro modificabile 5,5-6,5-7.5 mt. €3.650,00
- rete con diametro modificabile 6,5-7,5-8.5 mt. €3.700,00

Optional per versioni Plus:

- **Kit idraulico** manuale per apertura/chiusura/inclinazione ombrello, fondamentale per l'utilizzo in terreni con pendenza o terrazzamenti. € 850,00
- **Telaio per il trasporto delle cassette di raccolta.** € 185,00
- **Kit motore** (Motore 4T da 6,5hp + centralina idraulica + ruota di trazione) per trasformazione da versione a spinta a motorizzata. € 2.400,00
- **Timone di traino** € 155,00
- **Vano porta batteria** € 140,00
- **Rete rinforzata 200 gr.mq** € 185,00

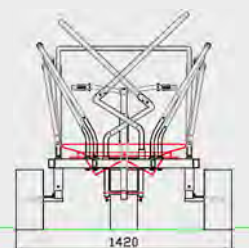
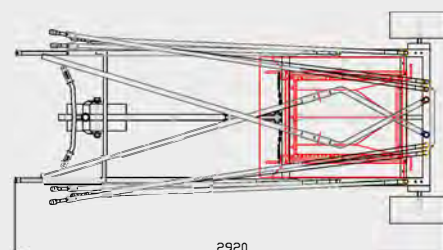
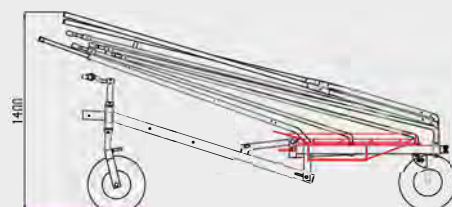

## 2) OlivSpeed **Go Plus** (NUOVA VERSIONE)

Versione con n° 1 ruota motrice  
motore 4T da 6,5 hp con avviamento a strappo  
(B&S - Rato - Loncin a seconda della disponibilità di mercato)

*Adatto a piante con tronco di diametro massimo 100 cm. Adatto a terreni con pendenze inferiori al 10 %. Aggiornamento tecnico versione con Kit idraulico: apertura sdoppiata dell'ombrello lato dx e lato sx.*

Diametri disponibili e costi:

- rete con diametro fisso 5,5 mt. € 5.850,00
- rete con diametro fisso 6,5 mt. € 5.900,00
- rete con diametro modificabile 6,5-7.5 mt. € 5.950,00
- rete con diametro modificabile 5,5-6,5-7.5 mt. € 6.100,00
- rete con diametro modificabile 6,5-7,5-8.5 mt. € 6.150,00

Optional per versioni Go Plus:

- **Kit idraulico** manuale per apertura / chiusura / inclinazione ombrello, fondamentale per zone in pendenza o terrazzamenti.  
€ 850,00
- **Telaio per il trasporto delle cassette di raccolta.**  
€ 185,00
- **Timone di traino** € 155,00
- **Vano porta batteria** € 140,00
- **Rete rinforzata 200 gr.mq**  
€ 185,00

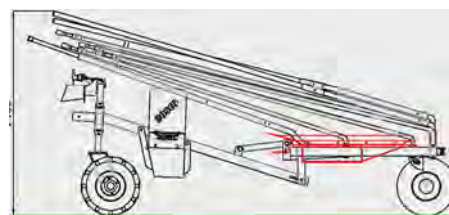
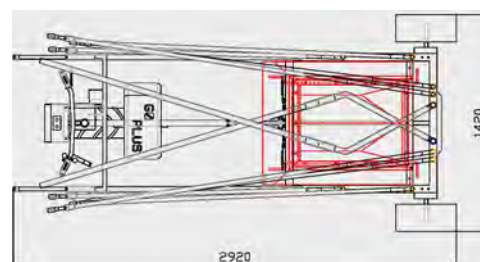

### 3) OlivSpeed 4x4J (NUOVA VERSIONE)

Versione 4x4 con carreggiata ridotta a 1,1-1,4 mt.

Adatto a piante con tronco di diametro massimo 100 cm.

Terreni terrazzati con strade di accesso strette.

Aggiornamento tecnico: apertura sdoppiata dell'ombrello lato dx e lato sx.

Con motore da 13 Hp ad accensione elettrica (Loncin-Launtop-Rato a seconda della disponibilità di mercato)

Diametri disponibili e costi:

rete con diametro fisso 5,5 mt. €10.850,00

rete con diametro fisso 6,5 mt. €10.900,00

rete con diametro modificabile 6,5-7.5mt. €10.950,00

rete con diametro modificabile 5,5-6,5-7.5 mt. €11.150,00

rete con diametro modificabile 6,5-7,5-8.5 mt. €11.200,00

Optional per versioni 4x4J:

- **Rete rinforzate 200 gr.mq**  
€ 185,00
- **Vano porta batteria per abbacchiatori** € 140,00
- **N° 4 Ruote 18-9, 50-8" disegno Tractor** € 240,00
- **Griglia di pre-pulizia sulla bocca di scarico** € 125,00

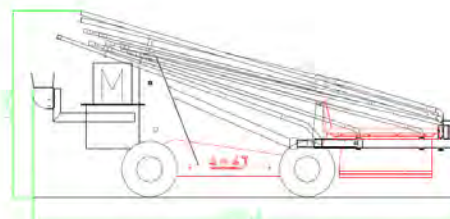
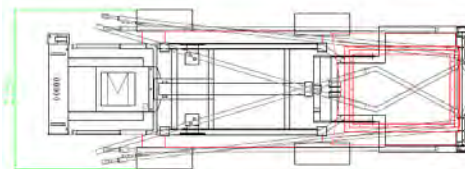

#### 4) OlivSpeed Tractor (NUOVA VERSIONE)

Ombrello di raccolta da applicare al trattore

Adatto a piante con tronco di diametro massimo 100 cm.

Terreni praticabili con trattore con sesto d'impianto minimo 6x6 mt.

Aggiornamento tecnico: applicazione di un nuovo braccio telescopico (allungabile di cm.70 ) per una più facile movimentazione.

Apertura sdoppiata dell'ombrello lato dx e lato sx.

Contenitore di raccolta: capacità 150 kg.

Altezza max scarico olive: 170 cm.

Peso: circa 500 kg.

Diametri rete disponibili e costi:

rete con diametro fisso 5,5 mt. € 8.600,00

rete con diametro fisso 6,5 mt. € 8.650,00

rete con diametro modificabile 6,5-7,5 mt. € 8.700,00

rete con diametro modificabile 5,5-6,5-7,5 mt. € 8.850,00

rete con diametro modificabile 6,5-7,5-8,5 mt. € 8.900,00

Optional per versioni Tractor:

- Rete rinforzata 200 gr.mq € 185,00
- Griglia di pre-pulizia sulla bocca di scarico € 125,00
- Radiocomando ( trasmettitore + gruppo elettrovalvole in sostituzione alla consolle comandi a leva ) € 3.700,00
- Vano porta batteria € 140,00
- Tubazioni allungate per applicazione frontale € 140,00

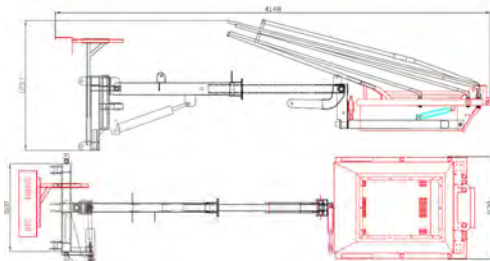

## 5) OlivSpeed 4x4

Ombrello di raccolta semovente, 4 ruote motrici  
Versione standard con **motore da 14 hp.** (marca Loncin-Launtop-Rato a seconda della disponibilità di mercato)

È il modello di punta della serie OlivSpeed, disponibile anche con impianto compressore aria o batteria per alimentare gli agevolatori.

Adatto a piante con tronco di diametro massimo 100 cm e terreni in pendenza.

Aggiornamenti tecnici: apertura sdoppiata dell'ombrello lato dx e lato sx.  
Nuovo freno di stazionamento. Nuovo gruppo pompe Gr1.  
Leva marcia di avanzamento e retromarcia con velocità ridotta e normale.

Contenitore di raccolta: capacità 150 kg.

Altezza max scarico olive: 170 cm.

Peso: circa 550 kg.

Diametri disponibili e costi:

rete con diametro fisso 5,5 mt. € 15.200,00

rete con diametro fisso 6,5 mt. € 15.250,00

rete con diametro modificabile 6,5-7,5 mt. € 15.300,00

rete con diametro modificabile 5,5-6,5-7,5 mt. € 15.850,00

rete con diametro modificabile 6,5-7,5-8,5 mt. € 15.900,00

Optional per versioni 4x4:

- **Avviamento elettrico** per motori benzina e diesel. € 560,00
- **Vano porta batteria per abbacchiatori** € 140,00
- **Maggiorazione di costo rispetto alla versione a motore benzina Loncin - Rato - Launtop:** **Honda GX390** € 750,00 **Kohler Ch440** € 550,00

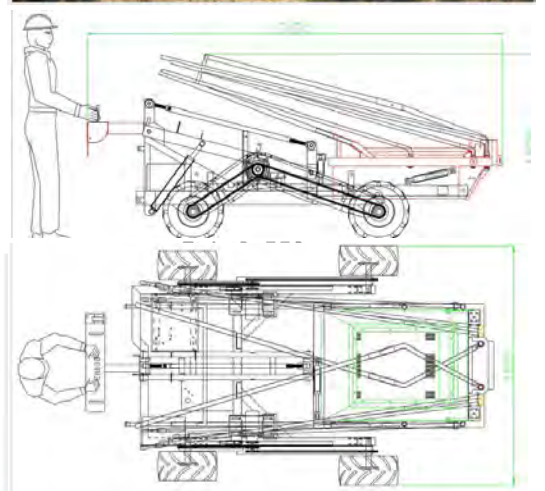

- **Motore diesel 10 hp** (maggiorazione di costo rispetto alla versione con motore da 14 hp)  
Kohler 15Ld440 € 1.900,00    Loncin D460 € 1.500,00
- **Kit compressione aria\*** per 2 agevolatori (550 lt./min - serbatoio 24 lt.)  
€ 2.300,00 (abbinabile solo al motore diesel)  
*\*Attenzione: è cura dell'utilizzatore posizionare la macchina in modo tale da permettere una corretta lubrificazione della testata.*
- **Impianto luci. 4 faretto a LED direzionabili**  
€ 420,00
- **Pedana trasporto operatore**  
€ 260,00
- **Kit battery:** alternatore maggiorato+ batteria 80 Ah.  
€ 900,00
- **Rete rinforzata 200 gr.mq**  
€ 185,00
- **Griglia di pre-pulizia sulla bocca di scarico**  
€ 125,00
- **Vano porta batteria**  
€ 140,00
- **Radiocomando** ( trasmettitore + gruppo elettrovalvole a comando proporzionale . in sostituzione alla consolle comandi a leva ) € 4.950,00



## 6) OlivSpeed **Climb** nuova versione 2023

Versione standard con **motore da 14 hp.** (marca Loncin-Launtop-Rato a seconda della disponibilità di mercato)

*Olivspeed Climb è la versione più adatta a terreni con forte pendenza, disponibile anche con impianto compressore aria o batteria per alimentare gli agevolatori.*

*Adatto a piante con tronco di diametro massimo 100 cm.*

*Aggiornamento tecnico: motore idraulico di avanzamento applicato direttamente sul cingolo (eliminata la catena di trasmissione) apertura sdoppiata dell'ombrello lato dx e lato sx. Nuovo freno di stazionamento. Nuovo gruppo pompe Gr1.*

*Leva marcia di avanzamento e retromarcia con velocità ridotta e normale.*

Contenitore di raccolta: 150 kg.  
Altezza max scarico olive: 170 cm.  
Peso: circa 650 kg.

Diametri rete disponibili e costi:

- rete con diametro fisso 5,5 mt. € 16.500,00
- rete con diametro fisso 6,5 mt. € 16.550,00
- rete con diametro modificabile 6,5-7,5 mt. € 16.600,00
- rete con diametro modificabile 5,5-6,5-7,5 mt. € 16.900,00
- rete con diametro modificabile 6,5-7,5-8,5 mt. € 16.950,00

Optional per versioni **Climb**:

- **Avviamento elettrico** per motori benzina e diesel.  
€ 560,00
- **Vano porta batteria per abbacchiatori**  
€ 140,00
- **Maggiorazione di costo rispetto alla versione a motore benzina Loncin - Rato - Launtop: Honda GX390 € 750,00 Kohler Ch440 € 550,00.**

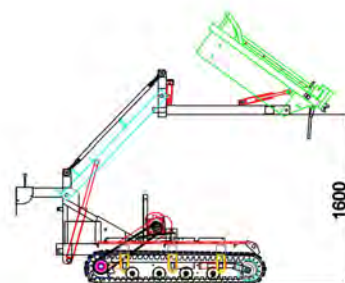
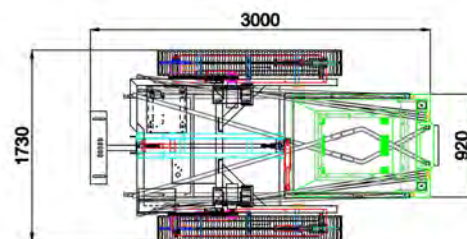



- **Motore diesel 10 hp** (maggiorazione di costo rispetto alla versione con motore da 14 hp)  
Kohler 15Ld440 € 1.900,00    Lonc inD460 € 1.500,00
- **Kit compressione aria\*** per 2 agevolatori (550 lt./min - serbatoio 24 lt.) € 2.300,00 (abbinabile solo al motore diesel)  
**\*Attenzione:** è cura dell'utilizzatore posizionare la macchina in modo tale da permettere una corretta lubrificazione della testata.
- **Impianto luci. 4 faretto a LED direzionabili**  
€ 420,00
- **Pedana trasporto operatore**  
€ 260,00
- **Kit battery:** alternatore maggiorato+ batteria 80 Ah.  
€ 900,00
- **Rete rinforzata 200 gr.mq**  
Costo:€ 185,00
- **Griglia di pre-pulizia sulla bocca di scarico**  
€ 125,00
- **Vano porta batteria**  
€ 140,00
- **Radiocomando** ( trasmettitore + gruppo elettrovalvole a comando proporzionale . in sostituzione alla consolle comandi a leva ) € 4.950,00



*\*La ditta costruttrice si riserva il diritto di apportare modifiche alle macchine, agli eventuali accessori e alla presente pubblicazione in qualsiasi momento e senza alcun preavviso.*

