

CE



# PIGIATRICI / PIGIAFRUTTA A MOTORE

Art. PM/PMI/PIGMO/PIPMO



2022 - ITALIANO  
**MANUALE DI INSTALLAZIONE  
USO E MANUTENZIONE**





## 1. INTRODUZIONE

### 1.1 Contenuto del manuale

Il presente manuale contiene la descrizione delle caratteristiche tecniche e funzionali della PIGIATRICI art. PM e PMI e delle PIGIAFRUTTA art. PIGMO e PIPMO, e le istruzioni per l'installazione, l'uso e la manutenzione.

Il fabbricante si riserva tutti i diritti intellettuali ed editoriali relativi alla presente pubblicazione tecnica, della quale rivendica tutte le proprietà vietandone la duplicazione e la cessione a terzi senza il preventivo consenso scritto.

Le istruzioni del manuale sono corredate dai seguenti simboli.

	Prestare la massima attenzione alle istruzioni accompagnate da questo simbolo attenendosi scrupolosamente a quanto indicato.
	Indicazioni e consigli utili per le operazioni di manipolazione, montaggio e installazione, uso e manutenzione.
	Operazione o comportamento espressamente vietato.
	Procedere nella sequenza operativa indicata.

### 1.2 Destinatari e conservazione del manuale

Il presente manuale è destinato agli operatori di macchina, intesi come le persone incaricate di installare, far funzionare, regolare, eseguire la manutenzione, pulire e trasportare la macchina.

Il manuale deve essere custodito con cura, in un luogo idoneo, affinché esso risulti sempre disponibile per la consultazione nel miglior stato di conservazione.

	Il manuale costituisce parte integrante della macchina e come tale va conservato per tutta la vita della stessa e trasmesso ad eventuale altro utilizzatore o successivo proprietario.
---	--

### 1.3 Responsabilità

La garanzia di buon funzionamento e di piena rispondenza prestazionale della macchina al servizio previsto, è strettamente dipendente dalla corretta applicazione di tutte le istruzioni che sono contenute nel manuale.



Prima di iniziare qualsiasi azione operativa è obbligatorio leggere quanto indicato nel manuale.

Con riferimento a quanto riportato nel presente manuale d'istruzioni la ditta Grifo Marcehetti Srl **declina ogni responsabilità** in caso di:

- inosservanza delle istruzioni relative all'installazione, all'uso e alla manutenzione presenti nel manuale;
- inadeguatezza delle condizioni impiantistiche ed ambientali in cui la macchina si trova ad operare;
- modifiche alla macchina non autorizzate;
- uso da parte di personale non informato e addestrato.



Le uniche configurazioni e destinazione d'uso ammesse dal costruttore sono quelle espressamente indicate nel manuale.

### 1.4 Aggiornamento del manuale

Il presente manuale è parte integrante delle PIGIATRICI art. PM e PMI e delle PIGIAFRUTTA art. PIGMO e PIPMO.

Eventuali integrazioni al manuale che il costruttore riterrà opportuno inviare agli utenti dovranno essere conservati insieme al manuale di cui saranno parte integrante.

### 1.5 Garanzia



**La garanzia della macchina copre i primi dodici mesi dalla messa in funzione. In caso di utilizzo non immediato la garanzia decade al diciottesimo mese dalla consegna.**



La garanzia non riguarda il trasporto della macchina, che è a cura dell'acquirente, e decade in caso di utilizzo non conforme a quanto indicato nel presente manuale.

Condizioni diverse da quelle specificate potranno essere definite in fase contrattuale.

## 2. GENERALITÀ SULLA MACCHINA

### 2.1 Descrizione della macchina e funzionamento

Le PIGIATRICI art. PM e PMI e le PIGIAFRUTTA art. PIGMO e PIPMO, sono delle macchine per la lavorazione dell'uva (PM, PMI) e della frutta (PIGMO, PIPMO), progettata e costruita per l'utilizzo nella piccola e media cantina.

I modelli cui fa riferimento il presente manuale differiscono unicamente per il materiale utilizzato, acciaio verniciato o inox; le denominazioni a catalogo dei modelli sono le seguenti:

- PIGIATRICE GRANDE A MOTORE (PM)



- PIGIATRICE GRANDE A MOTORE INOX (PMI)



- PIGIAFRUTTA GRANDE INOX A MOTORE (PIGMO)



- PIGIAFRUTTA PICCOLO INOX A MOTORE (PIPMO)



Le macchine PM, PMI sono costituite da una **tramoggia** di carico che accoglie l'uva da sottoporre alla pigiatura. Al centro della tramoggia è posto un **agitatore** che spinge l'uva verso i due **rulli** che la schiacciano. Il prodotto pigiato cade nel recipiente sottostante. Le macchine PIGMO, PIPMO sono costituite da una tramoggia di carico in acciaio inox che accoglie la frutta (prima denocciolata) da tritare. La frutta passando attraverso i rulli ed i coltelli (nel PIPMO incorporati nei rulli, nel PIGMO posti nell'agitatore) sono in grado di tritare e pigiare qualsiasi tipo di frutta, pronta per essere raccolta nei contenitori e successivamente spremuta per ottenere succhi.

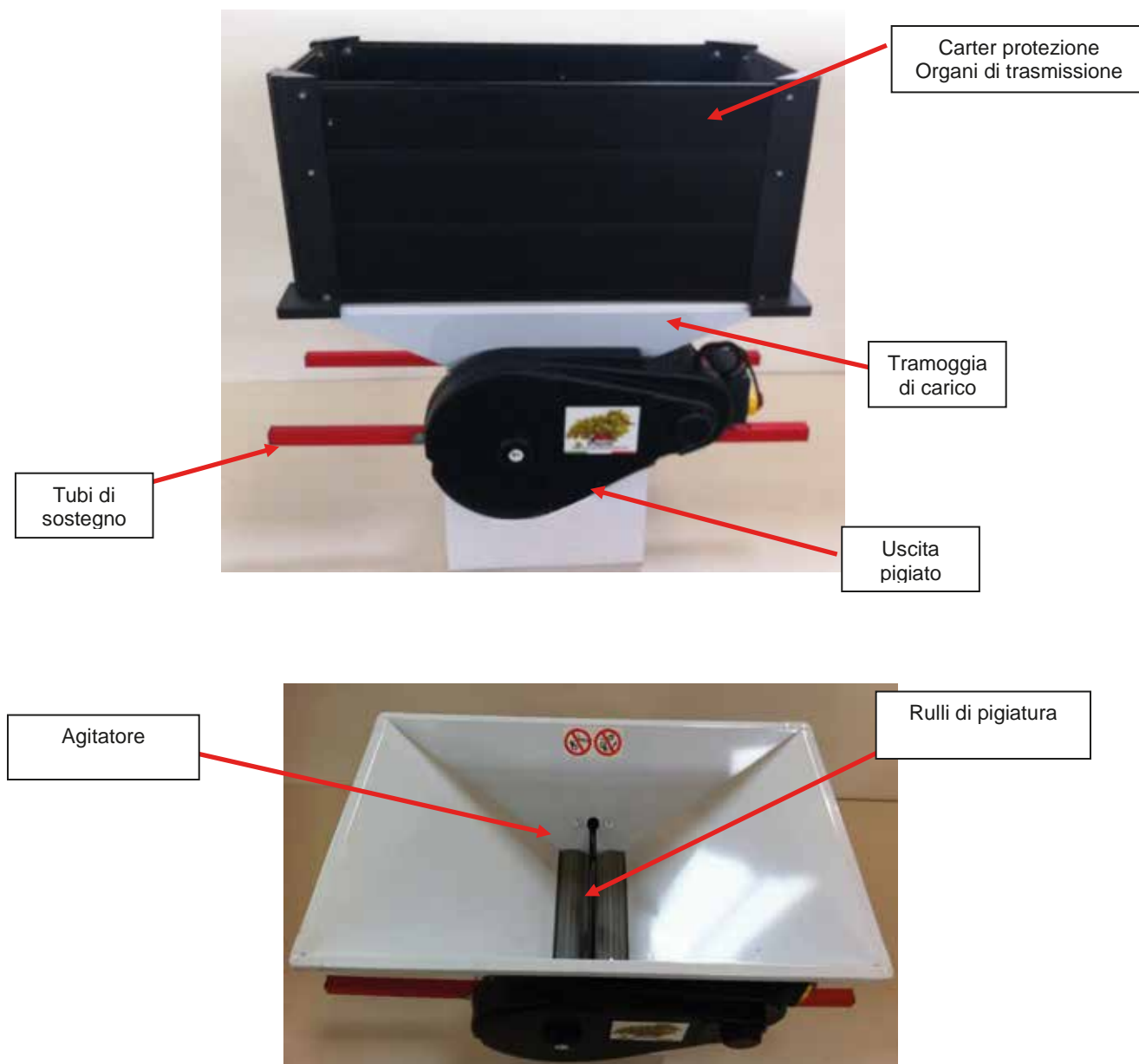

**Fig. 1 Elementi fondamentali della PIGIATRICE A MOTORE**

Sulla sommità della tramoggia deve essere posto il **cassonetto di protezione** fornito in dotazione (in kit di montaggio), atto a impedire l'accesso degli arti superiori alla zona di azione della coclea e dei rulli.

La macchina deve essere posta sopra un recipiente per la raccolta della pigiatura, secondo le modalità descritte nel seguito.

## 2.2 Destinazione d'uso

Le PIGIATRICI art. PM e PMI e le PIGIAFRUTTA art. PIGMO e PIPMO, sono delle macchine per la lavorazione dell'uva (PM, PMI) e della frutta (PIGMO, PIPMO). Le operazioni compiute dalla macchina sono:

**pigiatura** mediante i due rulli posti all'interno della tramoggia (PM, PMI);

**tritare** mediante i coltelli posti all'interno della tramoggia (PIPMO, PIGMO).



Eventuali variazioni delle condizioni di impiego della macchina, sia in termini di operazioni eseguite che di materiali lavorati, devono essere considerate come una nuova messa in servizio ai sensi della Direttiva Macchine 2006/42/CE e pertanto sollevano il costruttore da qualunque responsabilità.

## 2.3 Normativa di riferimento

Le PIGIATRICI art. PM e PMI e le PIGIAFRUTTA art. PIGMO e PIPMO sono state progettate e costruite in conformità con quanto previsto dalle **Direttive Europee** 2006/42 CE (Macchine), 2006/95/CE (Bassa Tensione), 2004/108/CE (Compatibilità elettromagnetica) e in conformità alle **norme** EN 953, EN 13850, EN 60204-1

## 2.3 Informazioni tecniche e identificazione della macchina

Le caratteristiche della macchina e quelle richieste all'ambiente per un corretto funzionamento sono riportate di seguito.

	PM, PMI	PIGMO	PIPMO
Dimensioni tramoggia	950x600 mm	430X360 mm	950x600
Peso	37 kg	37 kg	37 kg
Potenza motore	1 hp	1 hp	1 hp
Tensione e frequenza elettrica	230 V - 50 Hz	240 V - 50 Hz	240 V - 50 Hz
Temperatura di funzionamento	5°C ÷ 45°C	5°C ÷ 45°C	5°C ÷ 45°C

**Tab. 1 Dati tecnici della PIGIATRICE A MOTORE**

La targhetta apposta sulla macchina riporta i dati identificativi del costruttore e della

### 3. SICUREZZA ED ANTINFORTUNISTICA

#### 3.1 Informazioni generali

Nell'ambito degli obblighi di informazione e formazione dei lavoratori previsti dalla legislazione vigente, il datore di lavoro, i dirigenti e i preposti della ditta utilizzatrice dovranno fornire al personale che effettuerà le operazioni di installazione, uso e manutenzione tutte le **informazioni** necessarie per garantirne lo svolgimento in sicurezza. In particolare, dovranno richiedere e verificare che:

- tutti i lavoratori incaricati delle suddette operazioni rispettino scrupolosamente le **procedure** contenute nel presente manuale e le misure antinfortunistiche generali previste dalle **normative** vigenti;
- non vengano eseguite **operazioni diverse** da quelle previste dalla destinazione d'uso definita dal costruttore;
- non vengano eseguite **manomissioni o modifiche** alla macchina e che questa venga utilizzata esclusivamente nella configurazione originaria.

#### 3.2 Rischi presenti e misure di prevenzione

Le PIGIATRICI art. PM e PMI e le PIGIAFRUTTA art. PIGMO e PIPMO è stata progettata e costruita in modo da eliminare o ridurre al massimo i rischi per le persone destinate all'uso della stessa.

Le misure di prevenzione per garantire un uso sicuro della macchina sono di seguito riportate.

##### Rischio di caduta della macchina



- Assicurarsi della stabilità della macchina, in particolare in riferimento alla compatibilità tra la lunghezza dei tubi di sostegno e la dimensione del recipiente sopra il quale è posta la macchina (par. 4.3).
- Utilizzare scarpe antinfortunistiche con puntale rinforzato.

##### Rischio di contatto con organi mobili



- Non avvicinare per alcun motivo le mani agli organi mobili. In caso sia necessario, prima arrestare la macchina (vedi figura seguente).
- Non rimuovere i carter di protezione (carter degli organi di trasmissione, carter dell'uscita raspi, cassonetto superiore).



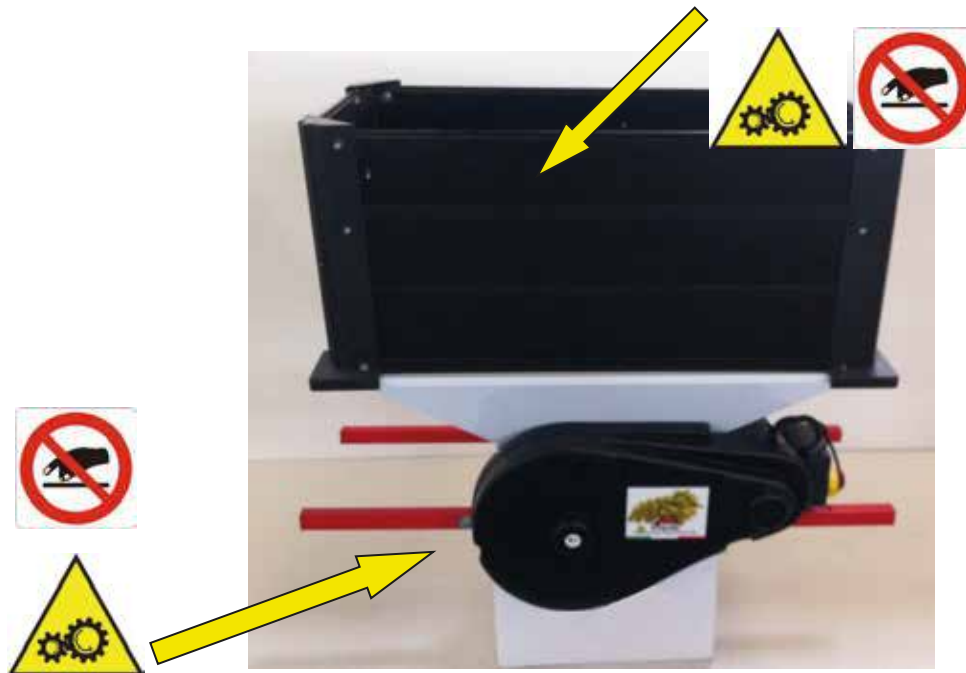

Fig. 2 Ubicazione degli organi mobili

### Rischi nel sollevamento della macchina



- Il peso della macchina richiede che la stessa sia sollevata da almeno due persone, per evitare lesioni dorso lombari.

### Rischi di natura elettrica



- Controllare che la tensione di rete sia la stessa di quella indicata sulla targhetta della macchina.
- Controllare periodicamente l'integrità dei cavi ed eventualmente sostituirli.
- Proteggere cavi e quadri elettrici dall'umidità.
- Eseguire le operazioni di manutenzione a macchina scollegata.
- Autorizzare solo personale abilitato agli interventi sui componenti elettrici.
- Nell'utilizzo di prese multiple o prolunghe, controllare che sia rispettata la potenza delle stesse per evitare il sovraccarico e il conseguente surriscaldamento.
- Evitare di lasciare i cavi di connessione esposti, in particolare in zone di passaggio; possono costituire motivo di inciampo o danneggiarsi.

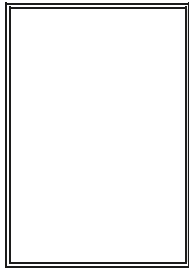

- **Non avvicinare le dita alle prese di corrente. Durante l'inserzione della spina, mantenere le dita sul corpo isolante della presa, non toccando parti metalliche. Non toccare componenti elettrici con le mani bagnate.**
- **Non manomettere attrezzature, prese o spine, né forzare l'inserzione della spina se questa fatica ad entrare nella presa.**

La verifica dell'adeguatezza del luogo di impiego della macchina è a cura dell'utilizzatore. Alcune utili indicazioni al riguardo sono le seguenti:

<b>Posizionamento</b>	La macchina deve essere posizionata in modo da non costituire ostacolo al movimento di uomini e attrezzature, e in modo da garantire che tutti i punti che possano richiedere la presenza di un operatore siano facilmente accessibili.
<b>Ambiente</b>	Le condizioni ambientali (temperatura, umidità, campi magnetici, ecc.) devono essere tali da garantire il corretto funzionamento dei componenti elettrici
<b>Rumore</b>	Il livello di rumorosità della macchina è inferiore a 70 dBA. La distribuzione delle mansioni agli operatori deve essere tale che l'esposizione al rumore rientri nei limiti consentiti dalla legislazione vigente.



**Qualsiasi manomissione di parti della macchina, e in particolare di parti connesse con la sicurezza della stessa, solleva la ditta costruttrice da ogni responsabilità civile e penale nel caso di incidenti.**

## 4. INSTALLAZIONE

### 4.1 Preparazione per l'installazione

Prima dell'installazione della macchina è necessario valutare l'adeguatezza del luogo in cui deve essere posizionata. Fermo restando che tale valutazione deve considerare le condizioni specifiche del luogo considerato, alcuni importanti accorgimenti di carattere generale sono i seguenti:

- Verificare l'ingombro della macchina, lasciando una distanza di almeno 70 cm da qualsiasi tipo di ostacolo fisso (muri, colonne, passaggi pedonali) per consentire all'operatore di muoversi senza impedimenti.
- Verificare che il posizionamento della macchina non comporti interferenze con altre macchine.
- Verificare l'adeguatezza della pavimentazione in termini di stabilità, pulizia e pendenza.
- Assicurare un'illuminazione costante ed omogenea per evitare rischi dovuti a zone d'ombra.
- Nel caso di posizionamento della macchina nelle vicinanze di zone di transito, predisporre attorno ad essa idonee barriere per proteggerla da urti accidentali.
- Se il posizionamento deve essere eseguito su soppalchi, piani superiori o zone sopraelevate, verificare che la portata massima sia superiore al peso complessivo delle parti da sostenere e degli eventuali pesi accessori quali mezzi di sollevamento, ecc., considerando sempre un adeguato coefficiente di sicurezza.

### 4.2 Trasporto, scarico e installazione

La macchina viene fornita già assemblata nella configurazione operativa cosicché i rischi dovuti alla movimentazione riguardano l'intero assieme.

Il trasporto dovrà essere effettuato da trasportatori qualificati in grado di garantire la corretta movimentazione del materiale trasportato.



**La ditta Grifo Marchetti S.r.l. non si assume responsabilità per i danni derivanti dal trasporto. Le merci si intendono fornite franco stabilimento.**

Al ricevimento, controllare l'integrità delle diverse parti della macchina e che non vi siano mancanze di accessori indispensabili per l'installazione.



**Verificare che la fornitura corrisponda alle specifiche dell'ordine..**

Reclami relativi alla merce fornita debbono pervenire, per iscritto, alla ditta Grifo Marchetti S.r.l. **entro 15 giorni** dal ricevimento della partita



**Prestare la massima attenzione nella fase di movimentazione della macchina, rispettando quanto prescritto dalle normative vigenti e dalle eventuali procedure di sicurezza.**

La movimentazione della macchina deve essere eseguito da due persone adulte, impugnando i quattro tubi di sostegno all'estremità.

### **4.3 Posizionamento**

Nel posizionamento della macchina, oltre a rispettare le indicazioni generali dei paragrafi 3.2 e 4.1, si dovrà porre particolare attenzione alla compatibilità dimensionale tra i tubi di sostegno e il recipiente sopra il quale viene posta la macchina.

I recipienti utilizzati devono avere forma e dimensioni tali da garantire la stabilità della macchina.

Nel posizionamento della macchina si deve scegliere l'altezza in modo da garantire l'inaccessibilità della coclea e dei rulli posti sul fondo della tramoggia. A tale riguardo è previsto l'impiego di un cassonetto di protezione da fissare mediante viti alla tramoggia stessa.

Tenuto conto che il cassonetto previsto ha un'altezza di 450 mm, l'estremità superiore dello stesso deve essere ad una altezza non inferiore a **1600 mm**.

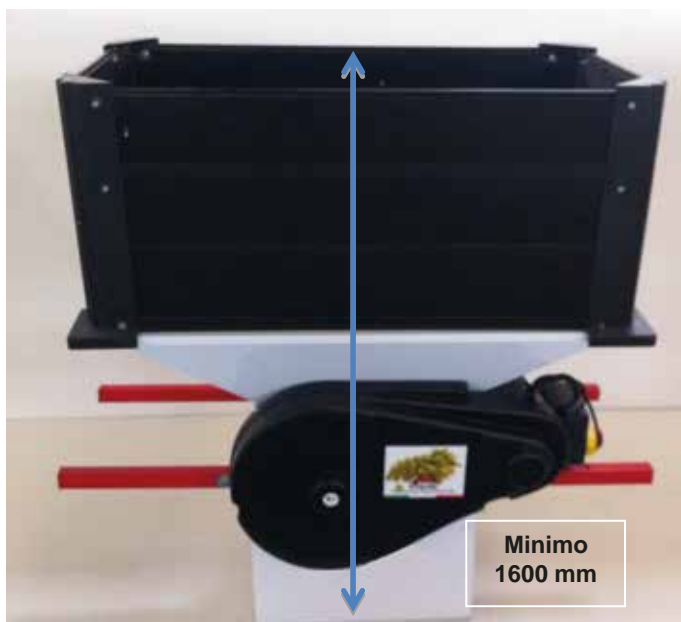

Fig. 3 Limiti dimensionali nel posizionamento



**Il posizionamento del cassonetto di protezione, fornito in kit di montaggio, sulla sommità della tramoggia è obbligatorio.**

#### **4.4 Collegamenti elettrici**

L'allacciamento alla rete elettrica prevede la semplice inserzione della spina. La presa corrispondente deve rispondere a quanto previsto dalle norme di sicurezza.



**E' obbligatorio collegare la macchina ad una presa collegata a terra. L'impianto deve essere munito di interruttore differenziale salvavita.**

La semplicità del collegamento non deve far sottovalutare l'importanza del rispetto delle **misure generali di sicurezza**. A tal fine è importante:

- controllare che la tensione di rete sia la stessa indicata sulla targhetta del motore;
- controllare prima dell'uso l'integrità del cavo elettrico e in caso di lesione dello stesso provvedere a sostituirlo;
- evitare di lasciare il cavo esposto a urti, passaggi di mezzi o persone e ad ogni altra situazione che ne può minacciare l'integrità;
- proteggere il cavo, il punto di collegamento presa-spina, il motore e ogni altra parte in tensione dall'umidità;



Nel caso sia necessario l'uso di una prolunga, è consigliabile usare un cavo elettrico di 1.5 mm per prolunghie fino a 20 m e di 2.5 mm oltre i 20 m.

#### 4.5 Lubrificazione

La macchina non richiede particolare assistenza. Prima della messa in funzione andrà controllato lo stato della lubrificazione, secondo quanto indicato al capitolo 6.



**La ditta Grifo Marchetti S.r.l. declina ogni responsabilità per danni a cose o persone causati dalla mancata applicazione delle indicazioni per l'installazione riportate in questa sezione.**

## 5. USO

### 5.1 Operazioni preliminari

Prima della messa in funzione si deve controllare che tutte le parti in movimento siano state **lubrificate**, poi periodicamente si dovrà controllare lo stato della lubrificazione ed eventualmente intervenire laddove necessario. Per le modalità di esecuzione si veda il paragrafo 6.1.1.

Prima dell'inizio di ogni sessione di lavoro devono essere eseguiti i seguenti **controlli**



Provvedere alla pulizia della macchina, facendo attenzione a non bagnare il motore.



Controllare lo stato delle connessioni alle rete elettrica.



Controllare che all'interno della macchina non ci siano corpi estranei che ne impediscono il corretto funzionamento.



Verificare la presenza e lo stato di tutti i dispositivi di protezione.



Verificare il corretto funzionamento dei dispositivi di comando, in particolare dell'arresto di emergenza.





Nel caso in cui le verifiche preliminari non abbiano esito positivo, scollegare la macchina dalla alimentazione e avvertire il responsabile di reparto.

## 5.2 Messa in funzione e ciclo di lavoro

Eseguiti i controlli preliminari, si può procedere all'avviamento della macchina, azionando il pulsante di avvio posto sul quadro di comando.



-  Arresto di emergenza
-  Arresto
-  Marcia

**Fig. 4 Comandi della macchina**

Dopo aver avviato il motore, inserire nella tramoggia i grappoli d'uva che, tramite la coclea, vengono portati nei rulli dove avviene la pigiatura. Una volta pigiato il grappolo passa dove c'è l'albero di sbattimento che divide gli acini dal grappolo eseguendo la diraspatura. I raspi escono nella parte posteriore della macchina, mentre l'acino, passando tramite i fori della griglia, è pronto per la fermentazione.

Le dimensioni della bocca di uscita dei raspi sono determinate da esigenze di sicurezza e da esigenze di funzionalità, nell'intento di favorire l'evacuazione dei raspi. In caso di accumuli anomali che possano ostruire la bocca, si deve arrestare la macchina e solo successivamente provvedere alla rimozione delle ostruzioni.



**E' vietato avvicinare le mani agli organi in movimento, in particolare alla bocca di uscita dei raspi.**

### 5.3 Istruzioni in caso di bloccaggio

Se la macchina viene utilizzata conformemente alla destinazione d'uso, la potenza del motore è sufficiente a prevenire eventuali bloccaggi.

Nel caso comunque in cui dovesse verificarsi un bloccaggio, si dovrà intervenire per rimuovere l'ostacolo.



**Prima di eseguire qualunque intervento di controllo e/o rimozione di corpi estranei, si deve interrompere l'alimentazione elettrica staccando la spina.**



**Per facilitare le operazioni di rimozione evitando di sporgersi e cadere, si deve rimuovere la macchina dal cassonetto su cui è stata posizionata e posarla al suolo o su un comodo piano di appoggio.**



**Se risultasse necessario rimuovere il materiale con le mani, è necessario indossare guanti resistenti contro i rischi meccanici.**

### 5.4 Messa fuori servizio

Per lo spegnimento della macchina è sufficiente azionare il comando di arresto.

In caso di accantonamento o di messa fuori servizio per un lungo periodo è necessario:

1. Scollegare la macchina dall'alimentazione elettrica.
2. Coprirla e possibilmente posizionarla in luogo adibito a deposito.



**In occasione della messa in funzione dopo un periodo di immagazzinamento attenersi scrupolosamente a tutte le indicazioni dei capitoli 3, 4 e 5.**



## 6. MANUTENZIONE E DISMISSIONE

### 6.1 Manutenzione, ispezioni, controlli

Con un'accurata manutenzione si prolunga la durata delle parti soggette ad usura. Onde garantire il funzionamento sicuro ed efficiente della macchina, gli interventi di manutenzione devono essere adeguatamente programmati e puntualmente eseguiti.



**Qualsiasi intervento di manutenzione deve essere eseguito da personale autorizzato a macchina scollegata dalla rete elettrica.**



Ai fini di una corretta e precisa gestione della macchina, è opportuno registrare ogni intervento manutentivo avendo cura di indicare la data e il tipo di intervento.



Per le operazioni di pulizia si devono usare sostanze detergenti non nocive e non inquinanti.

Le principali operazioni di manutenzione ordinaria previste sono descritte nel seguito. La periodicità degli interventi dipende dalle condizioni di impiego della macchina.

#### 6.1.1 Lubrificazione e controlli

Prima della messa in funzione e in seguito periodicamente si deve provvedere a controllare lo stato di lubrificazione delle parti mobili della macchina (vedi par. 5.1).

OPERAZIONE	PERIODICITÀ
Pulizia accurata della tramoggia e dei rulli, facendo attenzione a non bagnare il motore.	Dopo ogni pigiatura
Oliatura degli elementi di trasmissione del moto	Mensile
Oliatura degli alberi degli alberi dei rulli tramite i fori situati su ogni supporto	Mensile
Oliatura dei supporti dell'agitatore	Mensile

Nelle operazioni di lubrificazione si deve aver cura che il lubrificante non vada a sporcare gli elementi destinati a venire a contatto con l'uva e il pigiato. La posizione dei punti di lubrificazione è stata studiata per facilitare tali operazioni.



**è in ogni caso vietato smontare il motore. In caso di necessità, rivolgersi alla Grifo Marchetti S.r.l. o al rivenditore autorizzato.**

### **6.1.2 Pulizia della macchina**

Per la pulizia della macchina si deve utilizzare un getto d'acqua e prodotti detergenti del tipo utilizzabile per il lavaggio a mano di stoviglie o alcol.



**Durante il lavaggio si deve fare attenzione a non indirizzare il getto di acqua direttamente sul motore e sui componenti elettrici.**

### **6.1.3 Parti di ricambio**

Tutti i ricambi sono reperibili presso la Grifo Marchetti s.r.l. o presso il rivenditore autorizzato.



**L'impiego non autorizzato di parti di ricambio diverse da quelle fornite dalla Grifo Marchetti o dal rivenditore autorizzato, può comportare il decadimento della garanzia, nonché della Dichiarazione di Conformità della macchina. Pertanto, se ne sconsiglia vivamente l'uso.**

## 6.2 Demolizione e suddivisione materiali

Nel caso la macchina venga sottoposta a demolizione, deve essere scomposta nelle sue parti omogenee, tali parti devono essere separatamente smaltite secondo le leggi vigenti. Le parti sostituite **non devono essere disperse nell'ambiente**, ma smaltite secondo le leggi vigenti nel luogo in cui la macchina è impiegata.

Il simbolo



riportato sull'apparecchiatura indica che il rifiuto deve essere oggetto di "raccolta separata".

Pertanto, l'utente dovrà conferire (o far conferire) il rifiuto ai centri di raccolta differenziata predisposti dalle amministrazioni locali, oppure consegnarlo al rivenditore contro acquisto di una nuova apparecchiatura di tipo equivalente.

La raccolta differenziata del rifiuto e le successive operazioni di trattamento, recupero e smaltimento favoriscono la produzione di apparecchiature con materiali riciclati e limitano gli effetti negativi sull'ambiente e sulla salute eventualmente causati da una gestione impropria del rifiuto.

Lo smaltimento abusivo del prodotto da parte dell'utente comporta in Italia l'applicazione delle sanzioni amministrative di cui all'articolo 255 e seguenti del D.Lgs. n. 152/06. Per gli altri paesi si faccia riferimento alla legislazione di riferimento.

### 6. SCHEMI E COMPONENTI

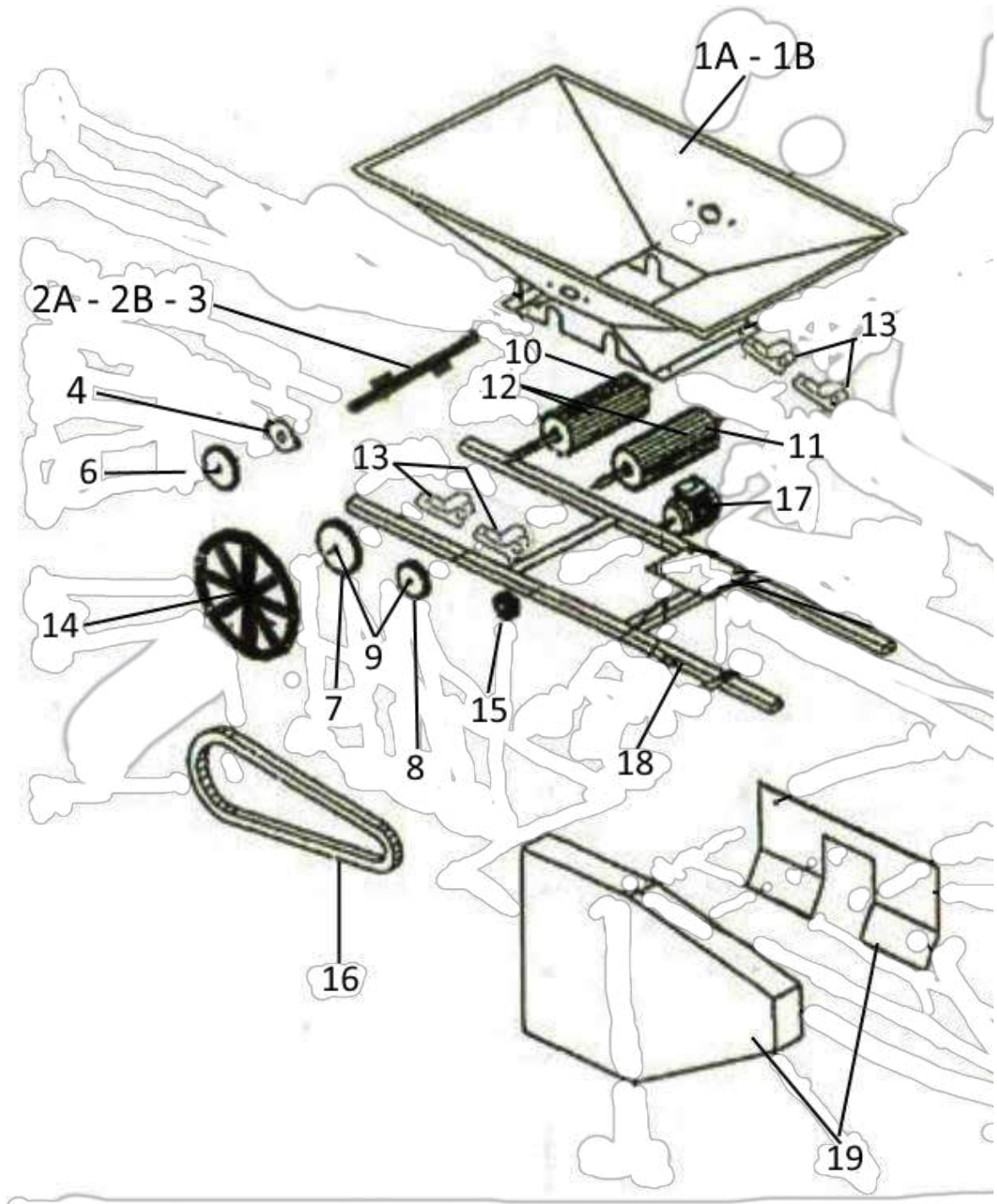

<b>CODICE</b>	<b>POS.</b>	<b>DESCRIZIONE</b>
SP-PM-001A	1A	Tramoggia grande verniciata PM
SP-PM-001B	1B	Tramoggia grande inox PMI - PIGMO
SP-PM-002A	2A	Agitatore verniciato (L. cm 39)
SP-PM-002B	2B	Agitatore inox (L. cm 39)
SP-PIGMO-003	3	Agitatore inox con coletelli per PIGMO
SP-PM-004	4	Supporto inclinato per agitatore (interno)
SP-PM-005	5	Distanziale per agitatore (inserito all'interno da entrambi le parti)
SP-PM-006	6	Ingranaggio per agitatore
SP-PM-007	7	Ingranaggio grande rullo va a destra ( $\varnothing$ est. cm 12 $\varnothing$ int cm 1,8)
SP-PM-008	8	Ingranaggio piccolo rullo ( $\varnothing$ est cm 9 $\varnothing$ int cm 1,8)
SP-PM-009	9	Serie ingranaggi PM-PMI-PIGMO
SP-PM-010	10	Rullo sinistro lungo PM-PMI-PIGMO (L. cm 38 + rullo cm 22)
SP-PM-011	11	Rullo destro corto (L. cm 35 + rullo cm 22)
SP-PM-012	12	Coppia rulli PM-PMI-PIGMO
SP-PM-013	13	Set n° 4 supporti rulli
SP-PM-014	14	Puleggia grande ( $\varnothing$ est cm 16,5 $\varnothing$ int cm 2)
SP-PM-015	15	Puleggia piccola motore ( $\varnothing$ est cm 7 $\varnothing$ int cm 1)
SP-PM-016	16	Cinghia trapezoidale (A49)
SP-PM-017	17	Motore CE Hp 1 230/50 con fungo
SP-PM-018	18	Barella verniciata
SP-PM-019	19	Carter + controcarter per PM-PMI-PIGMO